



Руководство по эксплуатации
Instrukcja obsługi

Стирально-сушильная машина
Pralko-suszarka

EWW 16781 W

We were thinking of you
when we made this product

Добро пожаловать в мир Electrolux

Благодарим за выбор первоклассного изделия Electrolux, который, будем надеяться, доставит Вам много радостей в будущем. Предмет желаний Electrolux – предложение широкого ассортимента высококачественных изделий, делающих Вашу жизнь более комфортной. В этом руководстве представлены несколько таких примеров. Уделите несколько минут просмотру этого Руководства с тем, чтобы узнать достоинства вашей новой машины и как ими воспользоваться. Обещаем, что ценные сведения изложены здесь в легкой для понимания форме. Удачи!

Содержание

Информация по технике безопасности.....5	Нормы расхода.....40
Описание машины8	Установка.....41
Панель управления9	Вопросы защиты окружающей среды45
Эксплуатация10	Условия гарантии46
Стирка.....10	Сервисные центры48
Сушки.....19	
Рекомендации по стирке и сушке.....21	
Международные символы режимов стирки.....24	
Программы стирки.....25-27	
Программы сушки.....28	
Сведения о программах.....29	
Чистка и уход.....31	
Если машина не работает.....35	
Технические данные.....39	

В данном Руководстве используются следующие символы:



Важная информация о правилах, необходимых для обеспечения Вашей личной безопасности и предотвращения выхода машины из строя.



Общая информация и полезные советы



Информация по охране окружающей среды

Информация по технике



безопасности

Для обеспечения Вашей безопасности и правильной эксплуатации машины, перед ее установкой и первым использованием внимательно прочитайте данное руководство, не пропуская рекомендации и предупреждения. Чтобы избежать нежелательных ошибок и несчастных случаев, важно, чтобы все, кто пользуется данной машиной, были ознакомлены с ее работой и правилами техники безопасности. В случае продажи машины или передачи ее в пользование другому лицу передайте вместе с ней и данное Руководство, чтобы новый пользователь машины получил соответствующую информацию о правильной эксплуатации машины и правилах техники безопасности.

Общие правила безопасности

- Опасно изменять технические данные изделия или каким-либо образом его модифицировать.
- При стирке и сушке при высокой температуре стекло дверцы может сильно нагреваться. Не касайтесь его!
- Следите за тем, чтобы домашние животные не забирались в барабан. Проверяйте барабан перед началом использования машины.
- Твердые острые предметы, например, монеты, булавки, заколки, винтики, камни, могут серьезно повредить машину. Не допускайте их попадания в машину.
- Используйте только рекомендованное количество смягчителя тканей и моющего средства. При применении чрезмерного количества моющего средства возможно повреждение ткани. См. рекомендации изготовителя в отношении количества моющих средств.
- Мелкие предметы, такие как носки, носовые платки, пояса и т.д., следует помещать в специальные мешки для стирки или наволочку, иначе они могут застрять между баком и барабаном.
- Не стирайте и не сушите в машине изделия с пластинами из китового уса, одежду с необработанными краями и рваную одежду.
- После использования и перед чисткой и техобслуживанием машины всегда отключайте ее от электросети и закрывайте кран подачи воды.
- Ни при каких обстоятельствах не пытайтесь отремонтировать машину самостоятельно. Ремонт, выполненный некомпетентным лицом, может привести к получению травм или к серьезным повреждениям изделия. Обращайтесь в местный сервисный центр. Всегда настаивайте на использовании оригинальных запчастей.

Установка

- Машина является очень тяжелой, поэтому будьте осторожны при ее перемещении.
- При распаковке машины убедитесь в том, что она не повреждена. В случае сомнений не пользуйтесь машиной, а обратитесь к поставщику.
- Перед началом использования машины следует удалить всю упаковку и снять транспортировочные болты. В противном случае возможно серьезное повреждение машины и другого имущества. См. соответствующий раздел в руководстве пользователя.
- После установки машины убедитесь, что она не стоит на сливном или наливном шланге и что сетевой шнур не пережат верхней крышкой.
- Если машина установлена на полу с ковровым покрытием, отрегулируйте высоту ножек машины, чтобы воздух мог свободно циркулировать между ними и полом
- После установки машины обязательно убедитесь в отсутствии утечек воды из шлангов и соединительных элементов.

6 информация по технике безопасности electrolux

- Если машина установлена в помещении, температура в котором может опускаться до отрицательной величины, ознакомьтесь с разделом “**опасность заморозания**”.
- Любые работы по подключению к водопроводу и канализации, необходимые для установки машины, должны выполняться квалифицированным сантехником или компетентным специалистом.
- Любые работы по электрическому подключению, необходимые для установки машины, должны выполняться квалифицированным электриком или компетентным специалистом.
- Никогда не сушите в машине вещи, находившиеся в контакте с такими химикатами, как средства для химчистки. Они являются летучими и могут вызвать пожар. Сушите в сушильной машине только вещи, предварительно выстиранные в воде или нуждающиеся в проветривании.
- Пластиковые дозаторы моющих средств не должны оставаться в барабане машины во время сушки, т.к. материал, из которого они сделаны, не является теплоустойчивым. Если Вы хотите выполнить непрерывный цикл стирки/сушки, необходимо использовать обычный дозатор моющих средств.

Эксплуатация

- Данная машина предназначена только для бытового применения. Она не должна использоваться в целях, отличных от тех, для которых она предназначена.
- Стирайте и сушите только белье, предназначенное для машинной стирки и сушки. Следуйте инструкциям, помещенным на этикетке каждой вещи.
- Не перегружайте машину. См. соответствующий раздел в руководстве пользователя.
- Перед стиркой проверьте, чтобы все пуговицы и застёжки-молнии на одежде были застегнуты, а в карманах ничего не было. Не стирайте в машине сильно поношенную или рваную одежду; удаляйте пятна краски, чернил, ржавчины и травы перед стиркой. НЕЛЬЗЯ стирать в машине бюстгалтеры с проволочным каркасом.
- Ввиду того, что некоторые одеяла и пуховики ввиду своих больших размеров подлежат стирке/сушке только в больших промышленных машинах, необходимо выяснить у их изготовителя, можно ли стирать их в бытовой стиральной машине.
- Пользователи должны следить за тем, чтобы газовые зажигалки (одноразовые или обычные) случайно не остались в карманах одежды.
- Не рекомендуется стирать в машине вещи, испачканные летучими жидкостями наподобие бензина. Если такие летучие жидкости использовались для чистки одежды, необходимо полностью удалить их с нее перед тем, как класть вещи в машину.
- Никогда не тяните за кабель, чтобы вынуть сетевой шнур из розетки; всегда беритесь за саму вилку.
- Ни в коем случае не эксплуатируйте стиральную машину с сушишкой в случае повреждения ее сетевого шнура или таких повреждений панели управления, рабочего стола или основания, которые открывают доступ во внутреннюю часть машины.
- Оставляйте дверцу машины слегка приоткрытой для обеспечения лучшей сохранности прокладки

Безопасность детей

- Данная стиральная машина с сушкой не предназначена для эксплуатации детьми или недееспособными лицами, находящимися без присмотра.
- Необходимо присматривать за детьми все время и не разрешать им играть с машиной.
- Упаковочные материалы (например, полиэтиленовая пленка, полистироловые вставки) могут быть опасными для детей - они могут стать причиной удушья! Держите их вне досягаемости детей
- Храните все моющие средства в надежном месте, недоступном для детей.
- Следите за тем, чтобы дети и домашние животные не забирались в барабан. Для предотвращения такой опасности машина оснащена специальным устройством. Для активации этого устройства поверните по часовой стрелке кнопку с внутренней стороны дверцы (не нажимая ее) так, чтобы паз пришел в горизонтальное положение. При необходимости используйте для этого монету.

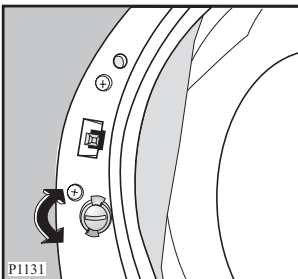

Для отключения этого устройства, чтобы снова можно было закрыть дверцу, поверните кнопку против часовой стрелки так, чтобы паз оказался в вертикальном положении.

Описание машины

Ваша новая стиральная машина удовлетворяет всем современным требованиям, предъявляемым к эффективной стирке белья, при низком расходе воды, энергии и моющих средств.

Система **New Jet** обеспечивает полное использование моющего средства и уменьшает потребление воды, способствуя экономии энергии.

- 1** Дозатор моющих средств
- 2** Панель управления
- 3** Ручка для открытия дверцы
- 4** Фильтр сливного насоса
- 5** Регулируемые ножки

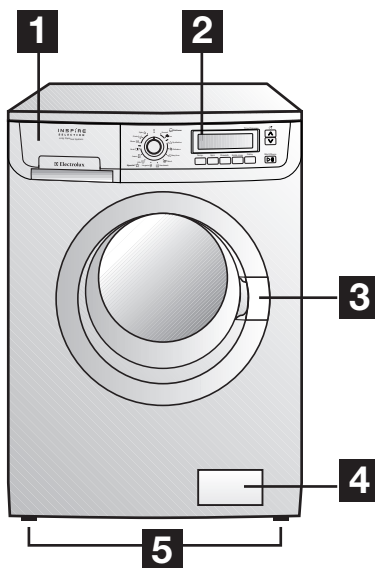

Дозатор моющих средств

 Отделение для порошка для предварительной стирки

 Отделение для порошка для основной стирки

 Отделение для смягчителя ткани

Вместе с машиной поставляются несколько таблиц программ на разных языках. Одна из них установлена с фронтальной стороны дозатора моющих средств, а остальные находятся в пакете с руководством пользователя. Таблицу, установленную на панели дозатора, легко заменить: снимите таблицу, потянув ее вправо, и вставьте на ее место таблицу на нужном Вам языке.

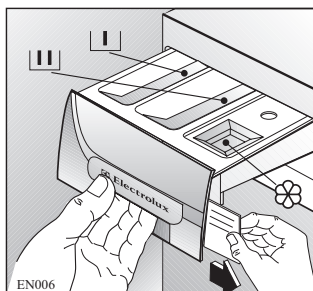

Панель управления

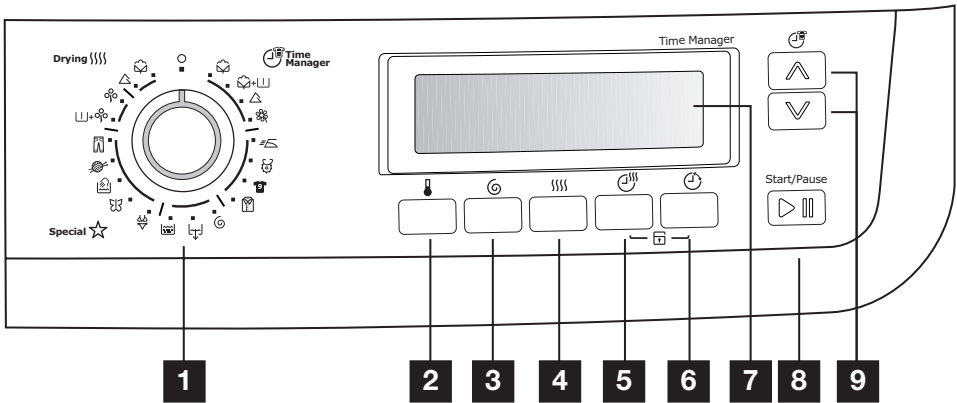

- 1** Селектор программ
- 2** Кнопка выбора температуры
- 3** Кнопка снижения скорости отжима
- 4** Кнопка “Автоматическая сушка”
- 5** Кнопка “Время сушки”
- 6** Кнопка “Отсрочка пуска”
- 7** Дисплей
- 8** Кнопка “Старт/Пауза”
- 9** Кнопки “Менеджер времени”

Эксплуатация

Первое включение



- Убедитесь в том, что подключение машины к электросети, водопроводу и канализации выполнено в соответствии с инструкциями по установке.
- Удалите из барабана полистироловые вставки и другой упаковочный материал.
- Затем без белья выполните цикл стирки изделий из хлопка при 90°C, чтобы прочистить бак и барабан. Насыпьте 1/2 мерного стакана стирального порошка в дозатор и запустите машину.

Звуковая сигнализация

Машина оборудована устройством звуковой сигнализации (зуммером), срабатывающим в следующих случаях:

- по окончании цикла
- в случае каких-либо неисправностей

При одновременном нажатии кнопок **“Автоматическая сушка”** (иероглиф) и **“Время сушки”** (иероглиф) приблизительно на 6 секунд звуковая сигнализация отключается (звуковой сигнал будет подаваться только в случае неисправности).

При повторном нажатии этих двух кнопок зуммер вновь включается.

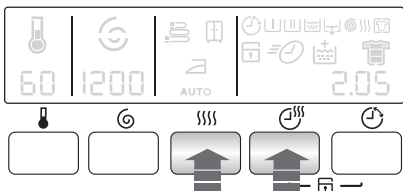

Замок от детей

Данная дополнительная функция позволяет Вам оставлять машину без присмотра, не беспокоясь о том, что дети могут повредить ее или сами получить травму.

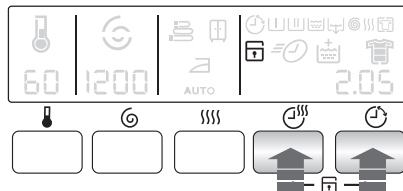

Эта функция остается активной также и в том случае, если стиральная машина не работает.

Существует два различных способа установки этой дополнительной функции:

- 1** до нажатия кнопки **“Старт/Пауза”**: при этом запуск машины будет невозможен.
- 2** после нажатия кнопки **“Старт/Пауза”**: при этом изменение какой-либо программы или дополнительной функции станет невозможным.

Для включения (отключения) этой дополнительной функции одновременно нажмите и удерживайте в течение примерно 6 секунд кнопки **“Время сушки”** (иероглиф) и **“Отсрочка пуска”** (иероглиф) - до тех пор, пока на дисплее не загорится/не исчезнет символ .

Повседневная эксплуатация



Положите белье в барабан

Откройте дверцу, осторожно потянув за ее ручку. Кладите белье в барабан по одной вещи, стараясь максимально развернуть каждую. Закройте дверцу.

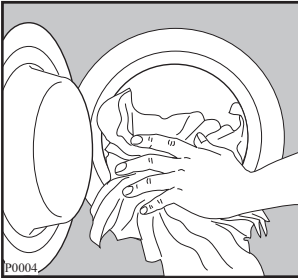

Отмерьте нужное количество моющего средства и смягчителя тканей

Вытяните до упора дозатор моющих средств. Отмерьте требуемое количество моющего средства и засыпьте в отделение основной стирки дозатора [3] и, если Вы хотите выполнить программу с **предварительной стиркой**, [1] засыпьте его в отделение дозатора, помеченное символом [2].

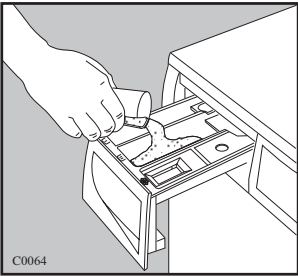

При необходимости насыпьте смягчитель тканей в отделение дозатора, помеченное символом [8], (засыпанное количество не должно быть выше метки "MAX" на дозаторе). Осторожно закройте дозатор моющих средств.

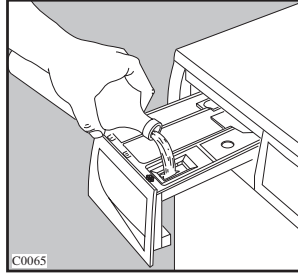

Выбор нужной программы

Поверните селектор программ на нужную программу. Стиральная машина предложит Вам температуру воды и автоматически выберет максимальную скорость отжима, соответствующую заданной программе. Вы можете изменить эти значения, нажимая соответствующие кнопки. На дисплее появится следующая информация о выбранной программе:

- 1** температура
- 2** скорость отжима
- 3** значки степеней сушки
- 4** значки фаз программы
- 5** значки фаз сушки
- 6** степень загрязненности белья
- 7** продолжительность сушки
- 8** продолжительность стирки

При этом начнет мигать **зеленый** индикатор кнопки "Старт/Пауза".

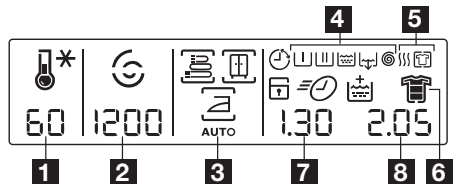

12 electrolux эксплуатация

Селектор программ разделен на следующие секторы:

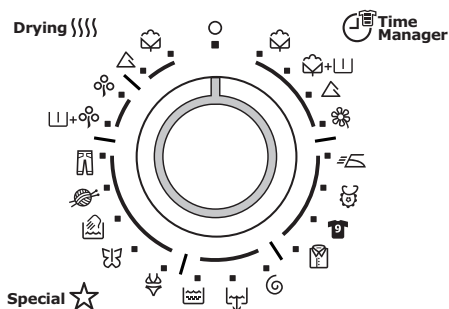

- Хлопок , Хлопок + Предварительная стирка +
- Синтетика , Деликатные ткани
- Легкая глажка , Бэби , Спорт , 5 рубашек
- Отжим , Слив , Полоскание
- Дамское белье , Шелк , Ручная стирка Шерсть , Джинсы
- Хлопок: Экономичная стирка + Предварительная стирка + Хлопок: Экономичная стирка
- Сушка : Хлопок , Синтетика

Селектор программ можно поворачивать как по часовой, так и против часовой стрелки. Положение **O** служит для отмены программы / выключения машины.

По окончании программы селектор программ следует вернуть в положение O для выключения машины.

Внимание!

Если во время выполнения той или иной программы Вы установите селектор программ в положение, соответствующее другой программе, **красный** индикатор кнопки “Старт/Пауза” мигнет 3 раза, а на дисплее появится сообщение **Err**, указывая на неверную операцию. При этом машина не будет выполнять вновь выбранную программу.

Кнопки дополнительных функций

В зависимости от программы возможно сочетание различных дополнительных функций. Их следует выбирать после выбора нужной программы и до нажатия кнопки “Старт/Пауза”.

Выберите температуру воды

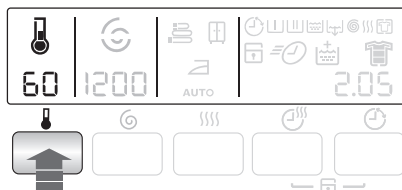

Нажимайте на эту кнопку для увеличения или уменьшения параметров температуры, если Вы хотите, чтобы стирка белья выполнялась при температуре воды, отличной от предложенной машиной.

Максимальная температура составляют: 90°C для программы “Хлопок”, 60°C для программ “Синтетика” и “Легкая глажка”, 40°C для программ “Деликатные ткани”, “Бэби”, “Спорт”, “Дамское белье”, “Ручная стирка”, “Шерсть” и “Джинсы”, предназначенных для ручной стирки, 30°C для программ “5 рубашек” и “Шелк”, в то время, как * соответствует холодной стирке.

Во время выполнения цикла стирки его продолжительность на дисплее автоматически корректируется.

Выберите нужные из дополнительных функций “Скорость отжима”, “Без отжима”, “Ночной цикл” или “Остановка с водой в баке”





Нажимая на эту кнопку, Вы можете изменить скорость отжима, если хотите, чтобы Ваше белье отжималось со скоростью, отличной от предложенной машиной.

Во время отжима на дисплее отображается подвижная спираль.

Максимальные скорости:



- для программы “Хлопок”: 1600 об/мин;
- для программы “Джинсы”: 1200 об/мин;
- для программ “Ручная стирка” и “Шерсть”: 1000 об/мин;
- для программ “Синтетика”, “Легкая глажка”, “Спорт” и “Дамское белье”: 900 об/мин;
- для программ “Деликатные ткани”, “Бэби” и “Шелк”: 700 об/мин.

Дополнительная функция “Без отжима”  отменяет все фазы отжима и увеличивает число полосканий для некоторых программ.

Остановка с водой в баке : при выборе этой дополнительной функции вода после последнего полоскания не сливается для предотвращения образования складок на белье.

По окончании программы гаснет индикатор кнопки “Старт/Пауза”, на дисплее высвечиваются 3 мигающих нуля “0.00” а дверца остается заблокированной, напоминая Вам о том, что перед тем, как открыть дверцу, следует слить воду из машины.

Для слива воды:

- поверните селектор программ на **0**
- выберите программу  “Слив” или  “Отжим”
- при необходимости уменьшите скорость отжима с помощью соответствующей кнопки
- нажмите кнопку “Старт/Пауза”
- по окончании программы на дисплее высвечиваются 3 мигающих нуля “0.00”: Теперь дверцу можно открыть.

Ночной цикл : при выборе этой функции вода после последнего полоскания не сливается для предотвращения образования складок на белье.

Так как все фазы отжима отменяются, этот цикл стирки совсем бесшумный и может использоваться ночью, когда действует более низкий тариф на электроэнергию.

В некоторых программах при полоскании будет использовано большее количество воды.

По окончании программы гаснет индикатор кнопки “Старт/Пауза”, на дисплее высвечиваются 3 мигающих нуля “0.00” а дверца остается заблокированной, напоминая Вам о том, что перед тем, как открыть дверцу, следует слить воду из машины.

Для осуществления слива воды выполните операции, приведенные в описании предыдущей функции.

Выбор автоматической сушки

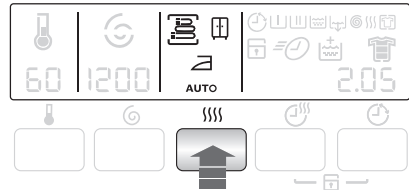

С помощью этой кнопки можно выбрать нужную степень сушки для изделий из хлопка и синтетики:

 **Экстра-сушка** (Хлопок)

 **Сушка в шкаф** (Хлопок и синтетика)

 **Сушка под утюг** (Хлопок)

Значок выбранной степени сушки будет помечен символом .

Время сушки автоматически регулируется машиной: белье будет высушено в соответствии с выбранной степенью сушки.

Выбор времени сушки



Если Вы хотите выполнить программу сушки с заданным временем, нажимайте эту кнопку до тех пор, пока на дисплее не

14 electrolux эксплуатация

высветится нужное Вам время сушки, соответствующее типу Вашего белья (хлопок или синтетика).

Для **хлопка** и **синтетики** можно выбрать время сушки от 10 до 130 минут (**2.10**).

При каждом нажатии этой кнопки время сушки будет увеличиваться на 5 минут.

Примечание!

Продолжительность программы будет увеличиваться на время до 2 минут, это является нормальным явлением.

Выбор дополнительной функции “Отсрочка пуска”

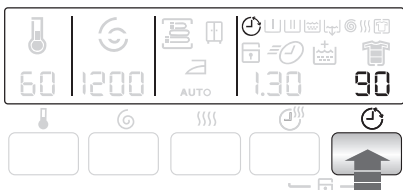

Перед тем, как запустить программу, если Вы хотите задать отсрочку пуска, нажимайте кнопку “Отсрочка пуска” до тех пор, пока на дисплее не высветится нужное время задержки. Соответствующий символ  появится в верхней части дисплея.

Выбранная величина времени задержки (до 20 часов) появится на дисплее при выборе значения выбранной отсрочки (максимум 20 часов) будет высвечиваться на дисплее в течение примерно 3 секунд, после чего на нем снова появится продолжительность выбранной программы.

Вы должны выбирать эту функцию после установки программы, но до того, как Вы нажали кнопку “**Старт/Пауза**”.

Если в течение времени отсрочки пуска Вы хотите добавить белье, следует нажать кнопку “Старт/Пауза”, чтобы установить машину в паузу. Доложите белье, закройте дверцу и опять нажмите кнопку “Старт/Пауза”.

Вы можете отменить отсрочку пуска в любой момент до того, как Вы нажали кнопку “Старт/Пауза”. С помощью этой кнопки начало выполнения программы стирки можно отложить на 30 мин. – 60 мин. – 90 мин., 2

часа и далее с интервалом в 1 час на срок до 20 часов.

Выбор отсрочки пуска.

- Выберите программу и нужные дополнительные функции.
- Выберите отсрочку пуска.
- Нажмите кнопку “Старт/Пауза”: машина начнет обратный отсчет с шагом индикации в один час.

Пуск программы начнется по истечении выбранного времени отсрочки.

Отмена отсрочки пуска



- Нажмите кнопку “Старт/Пауза”.
- Нажимайте кнопку “Отсрочка пуска” до тех пор, пока на дисплее не высветится символ .
- Снова нажмите кнопку “Старт/Пауза”.

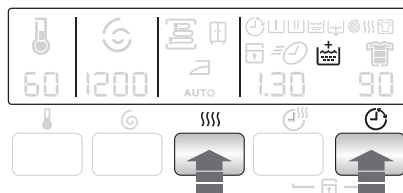

Выбор функции “Отсрочка пуска” **нельзя**, если задана программа “Слив” .

Выбор дополнительной функции “Дополнительное полоскание”



Данная машина специально разработана для обеспечения экономии воды. Однако при стирке одежды, используемой людьми с очень чувствительной кожей (испытывающими аллергию к мощным средствам), может потребоваться дополнительное полоскание белья дополнительным количеством воды (дополнительное полоскание).

Одновременно нажмите кнопки “**Автоматическая сушка**”  и “**Отсрочка пуска**”  и держите их нажатыми несколько секунд: на дисплее появится символ функции “Дополнительное полоскание” .

Данная функция остается включенной постоянно. Чтобы отключить ее, снова нажимайте кнопки “**Автоматическая сушка**”  и “**Отсрочка пуска**”  до тех пор, пока с дисплея не исчезнет символ функции “Дополнительное полоскание” .

Дисплей

На дисплей выводится следующая информация:

Продолжительность выбранной программы

После выбора программы на дисплее будет показана ее продолжительность в часах и минутах (например, **2.05**).

Продолжительность выбранной программы рассчитывается автоматически на основании максимальной загрузки, предусмотренной для каждого типа ткани.



После начала выполнения программы оставшееся до ее окончания время будет обновляться ежеминутно.

Выбранное время сушки

После выбора программы сушки на дисплее выводится время сушки в минутах или в часах и минутах (макс. **130** минут).



После начала выполнения программы оставшееся до ее окончания время будет обновляться ежеминутно.

Значки фаз программы стирки/сушки

При выборе программы значки фаз стирки и/или сушки, соответствующие ее различным этапам, высвечиваются в верхней части дисплея.



После нажатия кнопки “Старт/Пауза” и пуска машины будет гореть только значок, соответствующий выполняемой фазе программы. По окончании программы на дисплее высвечиваются 3 мигающих нуля “**0.00**”.

Отсрочка пуска

Выбранное значение отсрочки пуска (максимум 20 часов), заданное с помощью соответствующей кнопки, будет высвечиваться на дисплее в течение 3 секунд, затем дисплей вернется в режим индикации продолжительности ранее выбранной программы. При этом на дисплее будет высвечиваться значок  соответствующей фазы программы. Индикация оставшегося времени отсрочки будет изменяться с шагом 1 час до тех пор, пока эта величина не дойдет до 1 часа, после этого она будет изменяться ежеминутно.



Неправильный выбор дополнительной функции

В случае выбора функции, несовместимой с выбранной программой стирки, в нижней части дисплея в течение примерно 2 секунд высвечивается сообщение **Err**, а **красная** индикаторная лампочка, встроенная в кнопку “Старт/Пауза”, начнет мигать



Коды неисправностей

В случае какой-либо неисправности на дисплее может появиться соответствующий код, например **E20** (см. раздел “Если машина не работает”).



Окончание программы

По окончании программы на дисплее высвечиваются 3 мигающих нуля “**0.00**”, индикатор кнопки “Старт/Пауза” гаснет и можно открыть дверцу.



Фаза нагрева

Во время цикла стирки на дисплее высвечивается символ температуры, указывающий на то, что машина производит нагрев воды в баке.



Использование кнопки “Старт/Пауза”

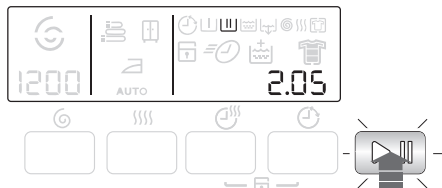

Для запуска выбранной программы нажмите кнопку “Старт/Пауза”; соответствующая индикаторная лампочка перестанет мигать. Машина начинает выполнение программы; при этом блокируется дверца.

Для прерывания выполняемой программы нажмите кнопку “Старт/Пауза”: при этом замигает зеленая индикаторная лампочка. Для возобновления работы программы с той точки, в которой она была прервана, **снова нажмите** кнопку “Старт/Пауза”.



Если Вы выбрали отсрочку пуска, машина начнет обратный отсчет времени, остающегося до начала запуска программы.

В случае выбора неверной функции **красный** индикатор кнопки “Старт/Пауза”, мигнет 3 раза, а на дисплее в течение примерно 2 секунд будет высвечиваться сообщение **Err**.

Выбор дополнительной функции “Менеджер времени”



Эта функция позволяет изменять время стирки, автоматически предлагаемое стиральной машиной.

Нажимая кнопку “Менеджер времени” , можно увеличить или уменьшить продолжительность цикла стирки. Символ степени загрязненности  появляется на дисплее, указывая выбранную степень загрязненности.

Степень загрязненности	Символ	Тип ткани
Сильная		Для сильнозагрязненных вещей
Обычная		Для нормально загрязненных вещей
Повседневная		Для вещей, ношенных 1 день
Слабая		Для стирки слабозагрязненного белья
Быстрая стирка		Для стирки слабозагрязненного белья
Очень быстрая стирка (*)		Для стирки слабозагрязненного и малоношенного белья.

(*) Макс. загрузка для программы “Хлопок”: 3,5 кг.

Макс. загрузка для программ “Синтетика” и “Деликатные ткани”: 2 кг.

Внимание!

Функцию “Менеджер времени” нельзя выбрать с программой Эко .

Разным типам ткани соответствует различное количество этих символов, как показано в следующей таблице:

Ткань	Степень загрязненности белья					
Хлопок						
90°C	X	X	X	X	X	X
60°C	X	X	X	X	X	X
50°C	X	X	X	X	X	X
40°C	X	X	X	X	X	X
30°C	X	X	X	X	X	X
(эко-стирка)	X	X	X	X	X	X
Синтетика						
60°C		X	X	X		X
50°C		X	X	X		X
40°C		X	X	X		X
30°C		X	X	X		X
(эко-стирка)		X	X	X		X
Деликатные ткани						
40°C		X	X	X		X
30°C		X	X	X		X
(эко-стирка)		X	X	X		X

Изменение дополнительной функции или выполняемой программы

Любую дополнительную функцию можно изменить до того, как программа приступила к ее выполнению. Прежде, чем вносить какие-либо изменения в программу, Вы должны перевести стиральную машину с сушкой в режим паузы, нажав кнопку “Старт/Пауза”.

(После того, как программа начала работу, нельзя изменить только функцию “Менеджер времени” .)

Изменить текущую программу можно только путем **ее отмены**. Для этого поверните селектор программ на **0**, а затем - на новую программу. Запустите новую программу, снова нажав кнопку “Старт/Пауза”. При этом вода из бака сливаться не будет.

Прерывание программы

Для прерывания выполняемой программы нажмите кнопку “Старт/Пауза”, при этом начнет мигать соответствующая индикаторная лампочка. Снова нажмите эту кнопку для возобновления выполнения программы.

Отмена программы

Для отмены выполняемой программы поверните селектор программ в положение **0**. Теперь Вы можете выбрать новую программу.

Открытие дверцы после начала выполнения программы

Вначале установите машину в паузу, нажав кнопку “Старт/Пауза”.



Если дверца не открывается, это означает, что вода в машине уже греется, или что уровень воды выше нижнего края дверцы, или что барабан вращается.

Во время сушки дверцу можно открыть только в течение первых 10 минут и по ее окончании (во время фазы “антискладка”).

Если дверца не открывается, но Вам необходимо открыть ее, Вам придется выключить машину, повернув селектор программ в положение **0**. Примерно через 3 минуты дверцу можно будет открыть (**обращайте внимание на уровень воды и на температуру!**).

Окончание программы

Машина останавливается автоматически. При этом подается звуковой сигнал. На дисплее высвечиваются три мигающих нуля “0.00”, гаснет индикатор кнопки “Старт/Пауза”: дверцу можно открыть.

Если выбрана дополнительная функция “Остановка с водой в баке”  или “Ночной цикл” , индикатор кнопки “Старт/Пауза” гаснет, на дисплее высвечиваются три мигающих нуля “0.00”, а дверца остается заблокированной, указывая на то, что перед тем, как открыть ее, необходимо слить воду.

Чтобы слить воду, прочтите параграф, посвященный дополнительной функции “Остановка с водой в баке”:

По окончании программы селектор программ следует вернуть в положение **О** для выключения машины.

Достаньте белье из барабана и тщательно проверьте, что барабан пуст. Если Вы больше не будете стирать, закройте кран подачи воды.

Оставьте дверцу открытой для предотвращения образования плесени и неприятных запахов.

Эксплуатация - Сушка







Только сушка



ПРЕДУПРЕЖДЕНИЕ! Не превышайте следующие величины загрузки:

- 3,5 кг для изделий из льна и хлопка
- 2 кг для изделий из синтетических тканей

Водопроводный кран должен быть открыт, а сливной шланг выведен в раковину или подключен к сточному трубопроводу.

1. Положите белье в барабан.
2. Выберите программу сушки (“Хлопок”  или “Синтетика”  в секторе “Сушка” ).
3. Нажимайте кнопку “Время сушки”  до тех пор, пока на дисплее не появится нужное время сушки. (см. программы сушки).



Если Вы хотите выполнить “электронную” сушку, нажимайте кнопку “Автоматическая сушка”  до тех пор, пока на дисплее не появится значок, соответствующей нужной степени сушки, помеченный символом  .

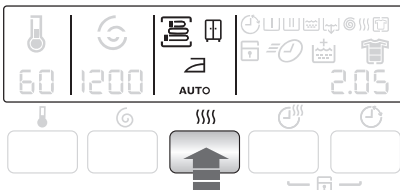

4. Нажмите кнопку “Старт/Пауза” для начала выполнения программы.
5. По окончании выполнения подается звуковой сигнал. На дисплее высвечиваются три мигающих нуля “0.00”. После этого начинается выполнение фазы “антискладка”, длящейся около 10 минут. В течение этого времени на дисплее высвечивается значок фазы “антискладка”  , и дверцу открыть нельзя.



Примечание!

Если Вы хотите открыть дверцу до начала фазы “антискладка” или во время ее выполнения, нажмите любую кнопку или поверните селектор программ на любую программу (кроме “0”), после чего дверцу сразу же можно будет открыть.

6. Поверните селектор программ в положение “0” для выключения машины. Выньте белье.

Автоматическая стирка и сушка (программа “Нон-стоп”)



В программах “Нон-стоп” также очень важно не превышать максимальную величину загрузки в 3,5 кг для хлопка и 2 кг для синтетики.

Не используйте дозирующий шарик.

1. Положите белье в барабан.
2. Добавьте моющее средство и смягчитель тканей.
3. Включите машину, повернув селектор программ на нужную программу стирки/тип ткани.
4. Выберите нужные дополнительные функции с помощью соответствующих кнопок. По мере возможности, не выбирайте скорость отжима ниже той, которая предлагается машиной, чтобы сэкономить энергию, избежав слишком долгой сушки.

В любом случае сокращение скорости отжима возможно только после выбора сушки.

Минимальными значениями, которые Вы можете выбрать, являются:

- 900 об/мин. для хлопка и синтетики с электронной сушкой
 - 900 об/мин. для хлопка и 700 об/мин для синтетики при сушке с заданной продолжительностью
5. Выберите время или степень сушки.
 6. Запустите программу, нажав кнопку “Старт/Пауза” .
 7. По окончании программы верните селектор программ в положение **O** для выключения машины.
 8. Выньте белье.

Рекомендации по стирке и сушке



Сортировка белья

Руководствуйтесь символами на этикетке каждой вещи и инструкциями по стирке, данными изготовителями. Рассортируйте белье следующим образом: белое белье, цветное белье, синтетика, тонкое деликатное белье, изделия из шерсти.

Температура

90°/95°	для белого хлопчатобумажного и льняного белья средней степени загрязнения (кухонных и столовых скатертей, полотенец, простыней и т. п.)
50°/60°	для нелиняющего цветного белья обычной степени загрязнения (например, рубашек, ночных рубашек, пижам...) из льняных, хлопчатобумажных или синтетических тканей и для слабозагрязненного хлопчатобумажного белого белья (например, нижнего белья).
30°-40° 🧺* (холодная стирка)	для деликатных вещей (например, занавесей), смешанного белья, включающего синтетику и шерстяные изделия с этикеткой "чистая новая шерсть, годна для машинной стирки, не дает усадки".

Перед загрузкой белья

Никогда не стирайте вместе белое и цветное белье. Во время стирки белое белье может потерять свою белизну.

Новое цветное белье может полинять при первой стирке; поэтому в первый раз его следует стирать отдельно.

Убедитесь, что в белье не осталось металлических предметов (например, заколок, шпилек, булавок).

Застегните наволочки и молнии, крючки и кнопки. Завяжите ремешки или длинные ленты.

Перед стиркой удалите стойкие пятна.

Протрите особо загрязненные участки специальным моющим средством или чистящей пастой.

С особой осторожностью обращайтесь с занавесями. Снимите крючки или завяжите занавеси в мешок или сетку.

Не следует сушить темную одежду вместе со светлыми ворсистыми изделиями, например полотенцами, т.к. к одежде могут прилипнуть ворсинки.

Когда машина закончит сушку, выньте из нее белье.

Чтобы исключить во время сушки появление электростатического заряда, применяйте при стирке белья смягчитель ткани, либо используйте кондиционер ткани, специально предназначенный для применения в сушильных машинах.

Особо деликатные вещи, такие как синтетические занавески, шерсть и шелк, белье с металлическими деталями, нейлоновые чулки, объемные предметы, такие как теплые куртки, покрывала, накидки, спальные мешки, пуховые одеяла, не следует сушить в машине.

Белье на поролоне или на материалах, сходных с поролоном, не следует сушить в машине; они могут создать опасность возгорания.

Ткани с остатками лосьонов для укладки волос, лака для волос, растворителя лака для ногтей или аналогичных веществ не следует сушить в машине, чтобы избежать образования опасных испарений.

При сушке руководствуйтесь указаниями изготовителя, приведенными на этикетках.



Машинная сушка возможна



Сушка при высокой температуре



Сушка при пониженной температуре



Не сушить в сушильной машине



Внимание

Во время сушки машина работает по принципу конденсации.

Поэтому водопроводный кран должен быть открыт, а сливной шланг выведен в раковину или подключен к сточному трубопроводу даже во время выполнения сушки.

Максимальная загрузка

Рекомендованные величины загрузки приведены в таблице программ.

Общие правила:

Хлопок, лен: барабан должен быть полон, но не утрамбован;

Легкая глажка: барабан должен быть заполнен не более, чем наполовину;

Тонкое белье и шерсть: барабан должен быть заполнен не более, чем на одну треть. Максимальная загрузка позволяет наиболее эффективно использовать воду и электроэнергию.

Для сильнозагрязненного белья уменьшайте загрузку.

Вес белья

См. ориентировочные значения веса:

купальный халат	1200 г
салфетка	100 г
пододеяльник	700 г
простыня	500 г
наволочка	200 г
скатерть	250 г
махровое полотенце	200 г
кухонное полотенце	100 г
ночная рубашка	200 г
женские трусы	100 г
толстая мужская рубашка	600 г
мужская рубашка	200 г
мужская пижама	500 г
блузка	100 г
мужские трусы	100 г

Выведение пятен

Некоторые пятна могут не отстираться только водой и моющим средством. Поэтому рекомендуется обработать их перед стиркой.

Кровь: промойте свежие пятна холодной водой. Засохшие пятна следует замочить на ночь со специальным моющим средством, затем потереть их в мыльном растворе.

Масляные краски: смочите пятновыводителем на бензиновой основе, положите вещь на мягкую подстилку и промокните пятно; выполните обработку несколько раз.

Засохшие жирные пятна: смочите скипидаром, положите вещь на мягкую подстилку и кончиками пальцев промокните пятно с помощью хлопчатобумажного тампона.

Ржавчина: используйте растворенную в горячей воде щавелевую кислоту или специальное средство для выведения пятен ржавчины в холодном виде. Будьте осторожны со старыми пятнами ржавчины, так как структура целлюлозы под ними повреждена, и ткань может порваться.

Пятна плесени: обработайте отбеливателем и тщательно сполосните (только для белого и цветного белья, устойчивого к хлору).

Травяные пятна: слегка обработайте мылом, затем отбеливателем (только для белого и цветного белья, устойчивого к хлору).

Шариковая ручка и клей: смочите ацетоном (*), положите вещь на мягкую подстилку и промокните пятно.

Губная помада: смочите ацетоном, как указано выше, затем обработайте пятно денатуратом. Удалите оставшиеся на белых тканях следы с помощью отбеливателя.

Красное вино: замочите с моющим средством, прополощите и обработайте уксусной или лимонной кислотой, затем еще раз прополощите. Обработайте оставшиеся следы отбеливателем.

Чернила: в зависимости от состава чернил сначала смочите пятно ацетоном (*), затем уксусной кислотой; обработайте оставшиеся на белых тканях следы с помощью отбеливателя и затем тщательно прополощите.

Пятна смолы: сначала обработайте пятновыводителем, денатуратом или бензином, затем потрите, используя чистящую пасту.

(*) не используйте ацетон для чистки предметов из искусственного шелка.

Моющие средства и добавки

Хорошие результаты стирки также зависят от выбора моющего средства и правильности его дозировки, это способствует предотвращению излишнего загрязнения окружающей среды. Несмотря на свою биоразлагаемость, моющие средства содержат вещества, которые при попадании в окружающую среду в большом количестве могут нарушить хрупкое равновесие в природе.

Выбор моющего средства зависит от типа ткани (тонкие деликатные ткани, шерсть, хлопок и т.д.), цвета, температуры стирки и степени загрязнения.

В данной машине можно использовать все обычно имеющиеся в продаже моющие средства для стиральных машин с сушкой:

- стиральные порошки для всех типов тканей,
- стиральные порошки для изделий из деликатных тканей (макс. температура 60°C) и шерсти,
- жидкие моющие средства, предпочтительные для низкотемпературных программ стирки (макс. температура 60°C) для всех типов тканей или специально предназначенные для стирки шерстяных изделий.

Моющие средства и добавки следует помещать в соответствующие отделения дозатора моющих средств перед началом выполнения программы стирки.

При использовании концентрированных порошковых и жидких моющих средств следует выбирать программу **без** предварительной стирки.

Стиральная машина с сушкой оборудована системой рециркуляции, обеспечивающей оптимальное использование концентрированных моющих средств.

Залейте жидкое моющее средство в отделение дозатора, помеченное символом  непосредственно перед запуском программы.

Добавки для смягчения или крахмаливания белья следует заливать в отделение дозатора, помеченное символом , перед запуском программы стирки.

Соблюдайте рекомендации изготовителей, касающиеся дозировки соответствующих средств и **не превышайте отметки «MAX» на стенке дозатора.**

Количество используемого моющего средства

Тип и количество моющего средства зависят от типа ткани, величины загрузки, степени загрязнения белья и жесткости используемой воды.

Жесткость воды измеряется в так называемых градусах жесткости. Информацию о жесткости воды в вашем районе можно получить в службе водоснабжения или от местных органов власти.

Следуйте указаниям изготовителя моющего средства по дозировке.

Используйте меньшее количество моющего средства если:



- Вы стираете небольшое количество белья,
- белье слабо загрязнено,
- во время стирки образуется много пены

Степень жесткости воды			
Уровень	Тип	Градусы	
		по немецкой шкале °dH	по французской шкале °fH
1	мягкая	0-7	0-15
2	средняя	8-14	16-25
3	жесткая	15-21	26-37
4	очень жесткая	> 21	> 37

i **Этикетки на белье с указаниями по стирке**

Очень часто на белье есть этикетки с указаниями по стирке.

<p>НОРМАЛЬНАЯ СТИРКА</p>  <p>СТИРКА</p>  <p>БЕРЕЖНАЯ СТИРКА</p>	 <p>Стирка при 95°</p>	 <p>Стирка при 60°</p>	 <p>Стирка при 40°</p>	 <p>Стирка при 30°</p>	 <p>Ручная стирка</p>	 <p>Не стирать в воде</p>
						























































 <p>ОТБЕЛИВАНИЕ</p>	 <p>Можно отбеливать в холодной воде</p>	 <p>Не отбеливать</p>
---	---	--

 <p>ГЛАЖЕНИЕ</p>	 <p>Гладить при 200° макс.</p>	 <p>Гладить при 150° макс.</p>	 <p>Гладить при 110° макс.</p>	 <p>Не гладить</p>
--	---	---	---	---





































 <p>ХИМЧИСТКА</p>	 <p>Химчистка любым растворителем</p>	 <p>Химчистка бензином, чистым спиртом, перхлоратом, R111 - R113</p>	 <p>Химчистка бензином, чистым спиртом, R113</p>	 <p>Не подлежит химчистке</p>
---	--	---	---	--

 <p>СУШКА</p>	 <p>Сушка в разостланном виде</p>	 <p>Сушка без отжима</p>	 <p>Сушка на плечиках</p>	 <p>Нормальная температура</p>  <p>Низкая температура</p> <p>Можно сушить в машине</p>	 <p>Не сушить в машине</p>
---	--	---	--	--	---

Программы стирки

Программа/ Температура	Тип белья	Дополнительные функции	Описание программы
 Хлопок 90°- 	Белое и цветное белье из хлопка: например, простыни, скатерти, столовое белье, рубашки, блузки, нижнее белье.	Уменьшение скорости отжима     	Основная стирка от 90°C до  * (холодная стирка) 3 полоскания Продолжительный отжим
 +  Хлопок + Предварительная стирка 90°- 	сильнозагрязненные хлопковые вещи: например, простыни, скатерти, столовое белье, рубашки, нижнее белье.	Уменьшение скорости отжима     	Основная стирка от 90°C до  * (холодная стирка) 3 полоскания Продолжительный отжим
 Синтетика 60°- 	Синтетика или смешанные ткани, нижнее белье, цветное белье, саморазглаживающиеся кофточки, блузки.	Уменьшение скорости отжима     	Основная стирка от 60°C до  * (холодная стирка) 3 полоскания Короткий отжим
 Деликатные ткани 40°- 	Изделия из деликатных тканей, например, занавеси.	Уменьшение скорости отжима     	Основная стирка от 40°C до  * (холодная стирка) 3 полоскания Короткий отжим
 Легкая глажка 60°-  Макс. загрузка 1 кг	Синтетика или смешанные ткани, подлежащие глажке	Уменьшение скорости отжима   	Основная стирка от 60°C до  4 полоскания Короткий отжим при 900 об/мин
 Бэби 40°- 	Специальная программа для стирки детской одежды	Уменьшение скорости отжима    	Основная стирка от 40°C до  * (холодная стирка) 3 полоскания Короткий отжим
 Спорт 40°- 	Специальная программа для стирки сильно загрязненной спортивной одежды	Уменьшение скорости отжима    	Предварительная стирка при 30° Основная стирка от 40°C до  * 3 полоскания Короткий отжим
 5 рубашек 30°	Цикл стирки для слабозагрязненных рубашек	Уменьшение скорости отжима 	Основная стирка при 30° 2 полоскания Короткий отжим

Программы стирки

Программа/ Температура	Тип белья	Дополнительные функции	Описание программы
 Отжим	Отдельный отжим для изделий из хлопка.	Уменьшение скорости отжима	Слив воды и продолжительный отжим
 Слив	Слив воды от последнего полоскания в программе с функцией “Остановка с водой в баке” или “Ночной цикл”.		Слив воды
 Полоскание	Отдельный цикл полоскания для выстиранных вручную изделий из любой ткани.	Уменьшение скорости отжима    	3 полоскания Продолжительный отжим
 Дамское белье 30 -  * Макс. загрузка 1 кг	Специальная программа для особо деликатных вещей для ручной стирки.	Уменьшение скорости отжима   	Основная стирка от 30°C до  * (холодная стирка) 3 полоскания Короткий отжим
 Шелк 30° -  * Макс. загрузка 1 кг	Шелковые вещи, щадящие стирка и отжим.	Уменьшение скорости отжима   	Основная стирка от 30°C до  * (холодная стирка) 2 полоскания Короткий отжим
 Ручная стирка 40° -  * Макс. загрузка 1 кг	Специальная программа для тканей, подлежащих ручной стирке.	Уменьшение скорости отжима   	Основная стирка от 40°C до  * (холодная стирка) 3 полоскания Короткий отжим
 Шерсть 40° -  * Макс. загрузка 1 кг	Специально протестированная программа для шерстяных изделий с этикеткой “чистая новая шерсть, годна для машинной стирки, не дает усадки”.	Уменьшение скорости отжима   	Основная стирка от 40°C до  * (холодная стирка) 3 полоскания Короткий отжим
 Джинсы 60° -  * Макс. загрузка 3 кг	Особая программа для джинсовых вещей, брюк, рубашек, курток.	Уменьшение скорости отжима   	Основная стирка от 60°C до  * (холодная стирка) 5 полосканий Продолжительный отжим

Программы стирки



Программа/ Температура	Тип белья	Дополнительные функции	Описание программы
 Хлопок  Эко 90°-40°	Белье и цветное белье из хлопка, экономичная стирка , белье обычной степени загрязнения, например, нижнее белье, рубашки, блузки.	Уменьшение скорости отжима    	Основная стирка от 90°С до 40°С 2 полоскания Продолжительный отжим
 Хлопок  +  Эко + Предварительная стирка 90°-40°	Белье и цветное белье из хлопка, экономичная стирка как слабо, так и сильно загрязненных вещей, рубашек, нижнего белья.	Уменьшение скорости отжима    	Основная стирка от 90°С до 40°С 2 полоскания Продолжительный отжим
0	Для отмены выполняемой программы стирки и выключения машины.		



Макс. загрузка:

Хлопок	7,0 кг
Синтетика/Деликатные ткани	3,5 кг
Легкая глажка	1,0 кг
Шерсть и Ручная стирка	2,0 кг
Дамское белье/Шелк	1,0 кг
Джинсы	3,0 кг
Бэби	2,0 кг
5 рубашек	1,0 кг

Программы сушки

Степень сушки	Тип ткани	Макс. загрузка	Скорость отжима	Время сушки, мин
 Экстра-сушка Идеальна для изделий из махровых тканей	Хлопок и лен (купальные халаты и полотенца и т.д.)	3,5 кг	1600 об/мин	95-105
		1,5 кг	1600 об/мин	45-55
 В шкаф (*) Для белья, не нуждающегося в глажке	Хлопок и лен (купальные халаты и полотенца и т.д.)	3,5 кг	1600 об/мин	85-95
		1,5 кг	1600 об/мин	35-45
	Синтетика и смешанные ткани (джерси, блузки, нижнее и столовое белье)	2 кг	900 об/мин	70-80
		1 кг	900 об/мин	35-45
 Сушка под утюг Для белья, подлежащего глажке	Хлопок и лен (простыни, скатерти, рубашки и т.д.)	3,5 кг	1600 об/мин	65-75
		1,5 кг	1600 об/мин	30-40



(*) Программа сушки **“В шкаф”** для **хлопка** является эталонной программой для данных, указанных в табличке энергопотребления в соответствии с Директивой ЕС 92/75.

Сведения о программах



Легкая глажка

При выборе этой программы белье стирается и отжимается очень бережно во избежание образования складок. Это облегчает их глажку. Кроме того, машина выполняет при этом добавочные полоскания. Эту программу можно использовать только для стирки изделий из хлопка и синтетики.



Бэби

Специальная программа для щадящей стирки детской одежды. Температура стирки составляет 40°C. Максимальная скорость отжима равна 700 об/мин.



Спорт

Эта программа пригодна для стирки сильно загрязненной спортивной одежды. Машина автоматически выполнит предварительную стирку для удаления пятен грязи перед тем, как приступить к основной стирке. Температура стирки составляет 40°C. Максимальная скорость отжима равна 900 об/мин.



Дамское белье

Эта программа предназначена для стирки очень деликатных вещей, например, бюстгалтеров и другого нижнего белья. Максимальная температура стирки составляет 30°C. Максимальная скорость отжима автоматически снижается до 900 об/мин.



Шелк

Программа бережной стирки для шелковых и смешанных синтетических тканей. Температура стирки составляет 30°C. Максимальная скорость отжима автоматически уменьшается до 700 об/мин.



Ручная стирка

При выборе этой программы выполняется особо щадящая стирка, специально предназначенная для предметов одежды, на этикетках которых указано, что они подлежат ручной стирке .



Шерсть

Программа стирки для шерстяных изделий, годных для машинной стирки, а также шерстяных изделий, подлежащих ручной стирке, и изделий из деликатных тканей, имеющих на этикетке символ "ручная стирка" .



Джинсы

С помощью этой программы можно стирать такие вещи, как брюки, рубашки или куртки из джинсовой ткани, а также трикотажные изделия, изготовленные из современных (hi-tech) материалов. Температура стирки составляет 40°C. При выборе этой программы на дисплее высвечивается символ дополнительной функции "Дополнительное полоскание", указывающий на выполнение нескольких дополнительных полосканий. Эту функцию отключить нельзя.

Сведения о программах



Эко

Эту программу можно выбрать для легко или нормально загрязненного хлопка или синтетики. Время стирки будет увеличено, а температура стирки - понижена. Это позволит получить хороший результат при экономии энергии.



Полоскание



С помощью этой программы можно выполнять полоскание и отжим изделий из хлопка, выстиранных вручную.

Машина выполняет 3 полоскания, за которыми следует заключительный отжим на максимальной скорости.

Скорость отжима можно снизить, нажав кнопку .





Слив

Для слива воды после последнего полоскания в программах с функциями отложенного слива  и ночного цикла .

Вначале поверните селектор программ в положение **0**, затем выберите программу  Отжим и нажмите кнопку “Старт/Пауза”.



Отжим

Отдельный отжим, выполняемый для белья, выстиранного вручную, и по окончании программ с дополнительными функциями “Остановка с водой в баке”  и “Ночной цикл” . Перед выбором этой программы селектор программ следует повернуть в положение **0**. Вы можете выбрать скорость отжима для данного типа белья с помощью соответствующей кнопки.

0 = Отмена/Выкл

Для отмены программы и выключения машины поверните селектор программ в положение **0**. Теперь Вы можете выбрать новую программу.

Чистка и уход



Прежде чем приступать к каким-либо операциям по чистке или уходу, Вы должны отключить машину от электрической сети.

Удаление накипи

Используемая нами вода обычно содержит соли кальция. Поэтому рекомендуется периодически использовать в машине порошок для смягчения воды. Выполняйте такую операцию это не во время стирки и в соответствии с указаниями изготовителя смягчающего порошка. Это поможет предотвратить образование известковых отложений.

После каждой стирки

Оставляйте дверцу открытой на некоторое время. Это поможет предотвратить образование плесени и затхлого запаха внутри машины. Оставляя дверцу открытой после стирки, Вы способствуете также увеличению срока службы прокладки дверцы.

Профилактическая стирка

Выполнение стирки с низкой температурой может привести к скоплению остатков внутри барабана.

Мы рекомендуем регулярно выполнять так называемую профилактическую стирку.

При выполнении профилактической стирки:

- В барабане не должно быть белья.
- Выберите программу стирки хлопка с наиболее высокой температурой.
- Используйте обычное количество моющего средства; им должен быть стиральный порошок с биологическими свойствами.

Чистка машины снаружи

Мойте корпус машины снаружи только водой с мылом, затем хорошо протрите его.

Чистка дозатора моющих средств

Дозатор моющих средств и добавок следует регулярно чистить.

Извлеките дозатор, отжав вниз защелку и потянув его на себя. Промойте его под краном, чтобы удалить все остатки скопившегося в нем порошка.

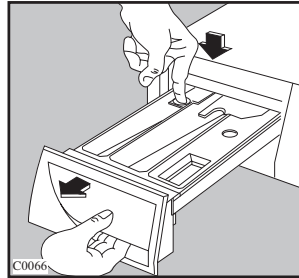

Для облегчения чистки можно снять верхнюю часть отделения для добавок.

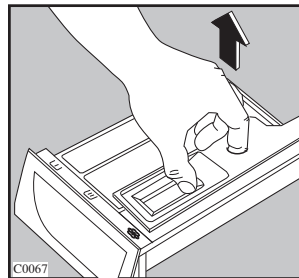

Чистка отсека под дозатор моющих средств

После снятия дозатора с помощью маленькой щетки прочистите отсек, в котором он находился, тщательно удалив все остатки моющих средств из его верхней и нижней части.

Установите дозатор на место и выполните программу полоскания без белья в барабане.

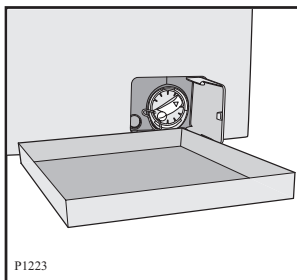
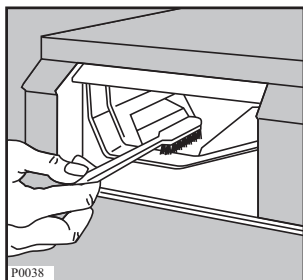

Чистка фильтра сливного насоса

Фильтр сливного насоса следует проверять в случае, если

- машина не выполняет слив и/или отжим
- при сливе машина издает странный шум, вызванный попаданием в сливной насос таких предметов, как булавки, монеты и т.д.

В этом случае действуйте следующим образом:

- Отключите машину от электросети.
- При необходимости подождите, чтобы вода остыла.
- откройте дверцу фильтра, вставив в паз монету или какой-либо инструмент из пакета с Руководством по эксплуатации (в некоторых моделях он может находиться в выемке за дозатором моющих средств).

- с помощью плоскогубцев выньте заглушку отверстия аварийного слива из крышки фильтра.

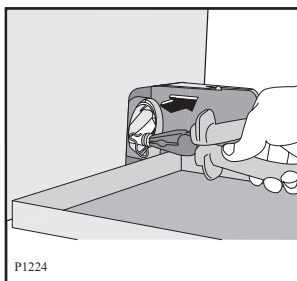

- когда вода перестанет литься, открутите крышку фильтра и с помощью плоскогубцев извлеките фильтр.

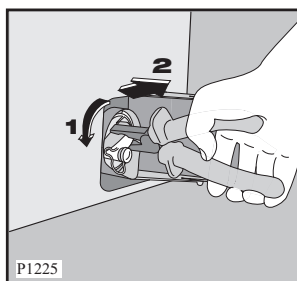
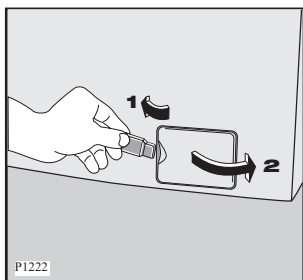

Всегда держите под рукой тряпку, чтобы вытереть воду, которая может пролиться при снятии фильтра.

- поставьте рядом с фильтром тазик для сбора воды, которая может вытечь.

- Проворачивая фильтр, извлеките все посторонние предметы.

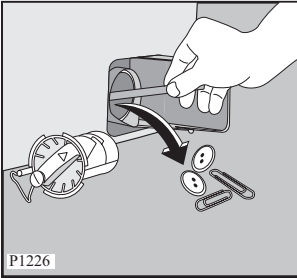

- установите фильтр на место, обращая внимание на правильность этой операции. Затем плотно затяните его,

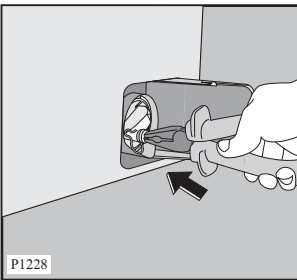
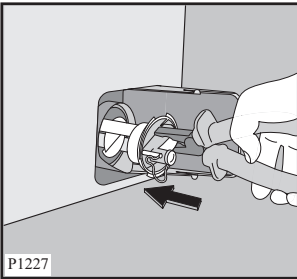

- установите на место заглушку отверстия аварийного слива и плотно закрепите ее

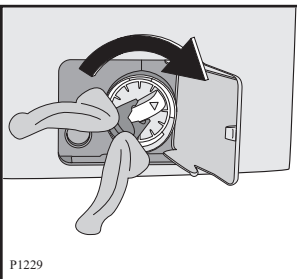

- Закройте дверцу фильтра сливного насоса.

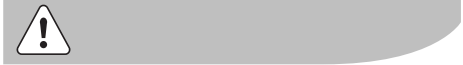
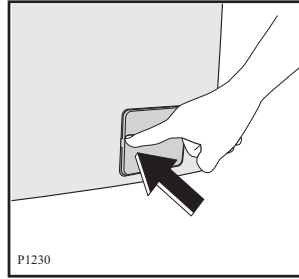

Предупреждение!

При работающей машине в зависимости от выбранной программы в сливном насосе может быть горячая вода.

Никогда не снимайте крышку фильтра сливного насоса во время стирки, всегда дожидайтесь, чтобы машина завершила цикл и слила воду. При установке крышки на место убедитесь, что она плотно затянута во избежание утечек и возможности откручивания ее маленькими детьми.

Чистка фильтра наливного шланга

Если вода очень жесткая и содержит известковые отложения, фильтр наливного шланга машины может засориться.

Поэтому его рекомендуется периодически чистить.

Закройте кран подачи воды. Открутите наливной шланг. Прочистите фильтр жесткой щеткой. Прикрутите на место наливной шланг.

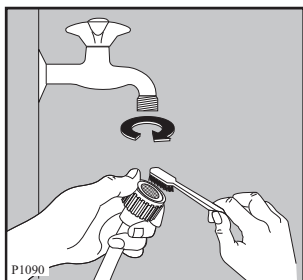

Опасность замерзания

Если температура в помещении, в котором установлена машина, может опуститься ниже 0°C, следует принять соответствующие меры предосторожности:

- Выньте вилку сетевого шнура машины из розетки;
- Закройте кран подачи воды;
- открутите наливной шланг.
- поставьте рядом с фильтром тазик для сбора воды, которая может вытечь из отверстия аварийного слива. Поместите в тазик конец наливного шланга и дайте воде полностью стечь.
- снова прикрутите наливной шланг к крану и установите на свое место в крышке фильтра заглушку отверстия аварийного слива.
- при следующем включении машины убедитесь, что температура окружающей среды выше 0°C.

Аварийный слив

Если вода не сливается, для осуществления слива действуйте следующим образом:

- Выньте вилку сетевого шнура машины из розетки;
- Закройте кран подачи воды;
- При необходимости подождите, чтобы вода остыла;
- открутите дверцу фильтра с помощью подходящего инструмента;
- поставьте рядом с фильтром тазик для сбора воды, которая может вытечь. Выньте заглушку отверстия аварийного слива из крышки фильтра. Под действием силы тяжести вода станет стекать в тазик. Когда тазик наполнится, снова установите заглушку в крышку. Вылейте воду из тазика. Повторяйте эту процедуру до окончания слива воды;
- При необходимости прочистите фильтр, как описано выше;
- установите фильтр на место и плотно затяните его, как описано выше;
- установите на место заглушку отверстия аварийного слива и закройте дверцу фильтра.



Если машина не работает





Некоторые неисправности, вызванные отсутствием простого ухода или недосмотром, можно легко устранить самим, не обращаясь в сервисный центр. Перед тем, как обращаться в авторизованный сервисный центр, пожалуйста выполните нижеуказанные проверки.

Во время работы машины может замигать **красный индикатор** кнопки “Старт/Пауза”; на дисплее в этом случае появится один из кодов неисправности, и в то же время каждые 20 секунд будет подаваться звуковой сигнал, напоминая, что машина не работает:

- **E10**: Неисправность подачи воды
- **E20**: Неисправность слива воды
- **E40**: Открыта дверца.

Устранив причину неисправности, нажмите кнопку “**Старт/Пауза**” для возобновления выполнения программы. Если после всех проверок неисправность остается, обратитесь в авторизованный сервисный центр.

Неисправность	Возможная причина	Способ устранения
Машина не включается:	<ul style="list-style-type: none"> ● Не закрыта дверца. <i>E40</i> ● Вилка вставлена в розетку неверно. ● В розетке отсутствует напряжение. ● Перегорел основной предохранитель машины или предохранитель на главном распределительном щите. ● Селектор программ установлен неверно и не нажата кнопка “Старт/Пауза” . ● Выбрана функция “Отсрочка пуска”. ● Выбрана функция “Замок от детей”  . 	<ul style="list-style-type: none"> ● Плотно закройте дверцу. ● Вставьте вилку сетевого шнура в розетку. ● Проверьте электрическую сеть у себя в квартире. ● Замените предохранитель. ● Поверните селектор программ и снова нажмите кнопку “Старт/Пауза” ● Если Вы хотите, чтобы стирка белья началась немедленно, отмените отсрочку пуска. ● Отключите функцию “Замок от детей”  .
Машина заполняется водой и сразу же производится слив:	<ul style="list-style-type: none"> ● Конец сливного шланга расположен слишком низко. 	<ul style="list-style-type: none"> ● См. соответствующий параграф в разделе “Подключение к канализации”.
Машина не заполняется водой:	<ul style="list-style-type: none"> ● Закрыт кран подачи воды. <i>E10</i> ● Наливной шланг пережат или сильно перегнут. <i>E10</i> ● Забит фильтр в наливном шланге. <i>E10</i> ● Неплотно закрыта дверца. <i>E40</i> 	<ul style="list-style-type: none"> ● Откройте кран подачи воды. ● Проверьте подсоединение наливного шланга. ● Прочистите фильтр наливного шланга. ● Плотно закройте дверцу.

Неисправность	Возможная причина	Способ устранения
Машина не выполняет слив и/или отжим:	<ul style="list-style-type: none"> ● Сливной шланг передавлен или сильно перегнут. E2D ● Забит фильтр сливного насоса. E2D ● Выбрана дополнительная функция . ● Выбрана дополнительная функция . ● Выбрана дополнительная функция . ● Белье неравномерно распределено в барабане. 	<ul style="list-style-type: none"> ● Проверьте правильность подсоединения сливного шланга. ● Прочистите фильтр сливного насоса. ● Задайте программу  или . ● Задайте программу  или . ● Задайте программу  или . ● Перераспределите белье в барабане.
Дверца не открывается:	<ul style="list-style-type: none"> ● Программа еще выполняется. ● Дверца все еще заблокирована. ● Вода в барабане. 	<ul style="list-style-type: none"> ● Дождитесь завершения цикла стирки. ● Подождите несколько минут до тех пор, пока дверца не будет разблокирована. ● Выберите программу слива или отжима, чтобы слить воду.
В машине не видна вода	<ul style="list-style-type: none"> ● Машины, разработанные с использованием современных технологий, работают очень экономично и потребляют мало воды без снижения качества стирки. 	
Вода на полу:	<ul style="list-style-type: none"> ● Использовано слишком много моющего средства или неверный его тип (вызывающий избыточное пенообразование). ● Проверьте, нет ли утечек в соединительных деталях наливного шланга. Утечка воды из шланга не всегда заметна визуально; поэтому проверьте, не мокрый ли он. ● Поврежден сливной шланг. ● После чистки фильтра шланг аварийного слива не был закрыт крышкой. 	<ul style="list-style-type: none"> ● Уменьшите количество моющего средства или используйте моющее средство другого типа. ● Проверьте правильность подсоединения наливного шланга. ● Замените его на новый. ● Наденьте крышку на шланг аварийного слива и установите его на свое место.

Неисправность	Возможная причина	Способ устранения
Неудовлетворительные результаты стирки:	<ul style="list-style-type: none"> ● Было использовано мало моющего средства или оно не подходит для данной машины. ● Стойкие пятна не были обработаны перед стиркой. ● Задана неподходящая температура. ● Загружено слишком много белья. 	<ul style="list-style-type: none"> ● Увеличьте количество моющего средства или используйте моющее средство другого типа. ● Используйте имеющиеся в торговле средства для выведения стойких пятен. ● Проверьте, правильно ли Вы задали температуру. ● Положите в барабан меньшее количество белья.
Машина вибрирует или шумит:	<ul style="list-style-type: none"> ● Не удалены транспортировочные болты и элементы упаковки. ● Не отрегулирована высота ножек. ● Белье неравномерно распределено в барабане. ● Возможно, в барабане слишком мало белья. 	<ul style="list-style-type: none"> ● Проверьте правильность установки машины. ● Проверьте правильность выравнивания машины. ● Перераспределите белье в барабане. ● Загрузите в машину больше белья.
Машина издает необычный шум	<ul style="list-style-type: none"> ● Машина оборудована двигателем, издающим необычный шум по сравнению с двигателями других типов. Новый двигатель обеспечивает плавный пуск и более равномерное распределение белья в барабане при отжиме, а также большую устойчивость машины. 	
Машина не выполняет сушку совсем или не высушивает белье должным образом	<ul style="list-style-type: none"> ● Не выбраны время или степень сушки ● Не открыт кран подачи воды (E10) ● Забит фильтр сливного насоса (E20) ● Машина перегружена. ● Выбранная программа сушки, время или степень сушки не соответствует данному типу белья. 	<ul style="list-style-type: none"> ● Выберите время или степень сушки. ● Откройте водопроводный кран. ● Прочистите фильтр сливного насоса. ● Положите в барабан меньшее количество белья. ● Выберите подходящую программу сушки и время или степень сушки.

Неисправность	Возможная причина	Способ устранения
<p>Отжим начинается с опозданием или не выполняется:</p>	<p>● Электронное устройство контроля дисбаланса сработало из-за неравномерного распределения белья в барабане. Белье будет перераспределено равномерно за счет изменения направления вращения барабана. Это может происходить несколько раз до тех пор, пока дисбаланс не исчезнет и окажется возможным нормальный отжим. Если по истечении 10 минут белье в барабане не разложилось равномерно, отжим выполняться не будет. В этом случае переложите белье вручную и задайте программу отжима.</p>	<p>● Перераспределите белье в барабане.</p>

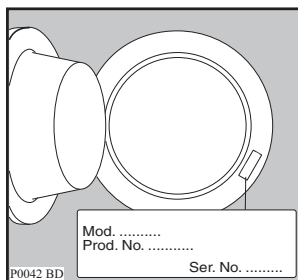

Если Вы не можете определить или устранить причину неисправности, обращайтесь в наш сервисный центр. Перед тем как звонить туда, запишите для себя модель, серийный номер и дату приобретения машины: эти сведения потребуются специалистам сервисного центра.



Технические данные

Габариты	Ширина	60 см
	Высота	85 см
	Глубина	63 см
Электрическое подключение Напряжение - Общая мощность - Предохранитель	Информация по электрическому подключению представлена на табличке с техническими данными, расположенной на внутренней стороне дверцы машины	
Давление в водопроводной системе	Минимум	0,05 МПа
	Максимум	0,8 МПа
Максимальная загрузка	Хлопок	7 кг
	Синтетика	3,5 кг
	Деликатные ткани	3,5 кг
	Шерсть и Ручная стирка	2 кг
	Шелк и Дамское белье	1 кг
	Джинсы	3 кг
	Бэби	2 кг
	5 рубашек	1 кг
Легкая глажка	1 кг	
Максимальный сухой вес	Хлопок	3,5 кг
	Синтетика	2 кг
Скорость отжима	Максимум	1600 об/мин



Нормы расхода			
Программа	Вода (литры)	Электроэнергия (кВтч)	Продолжительность программы (минуты)
Хлопок 90°	62	2,1	Продолжительность программы высвечивается на дисплее на панели управления.
Хлопок + Предварительная стирка 60°	74	2,3	
Синтетика 60°	54	0,9	
Деликатные ткани 40°	63	0,55	
Легкая глажка 60°	63	0,45	
Бэби 40°	60	0,5	
Спорт 40°	70	0,65	
5 рубашек 30°	36	0,18	
Отжим	-	-	
Слив	-	-	
Полоскание	46	0,1	
Дамское белье 30°	55	0,35	
Шелк 30°	50	0,25	
Ручная стирка 40°	62	0,4	
Шерсть 40°	62	0,4	
Джинсы 40°	55	0,5	
Хлопок  Эко + Предварительная стирка	64	1,4	
Хлопок  Эко 60° (*)	52	1,19	

Приведенные в данной таблице данные по расходу являются только ориентировочными, так как они могут изменяться в зависимости от количества и типа белья, температуры водопроводной воды и температуры окружающей среды. Они приведены для самой высокой температуры, допускаемой для каждой программы стирки.

(*) Программа “Хлопок эко ” с загрузкой 7 кг при 60°C - это эталонная программа для данных, указанных в табличке энергопотребления, в соответствии со стандартами ЕЕС 75/92.

Установка

Распаковка

Все транспортировочные болты и элементы упаковки должны быть сняты перед началом эксплуатации машины.

Рекомендуем сохранить все транспортировочные приспособления для того, чтобы их можно было снова использовать в случае новой транспортировки машины.

1. После снятия всей упаковки положите машину на заднюю панель, чтобы вынуть полистироловую прокладку из ее основания.

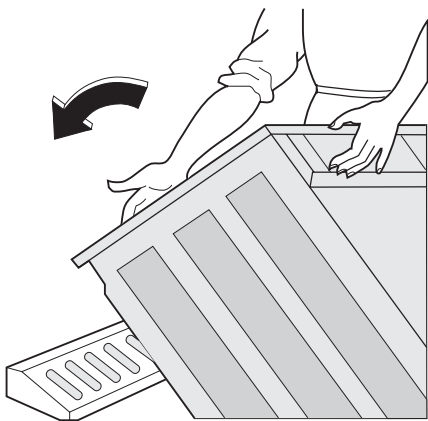

2. Отсоедините шнур питания, сливной и наливной шланг от разъемов на задней панели прибора.

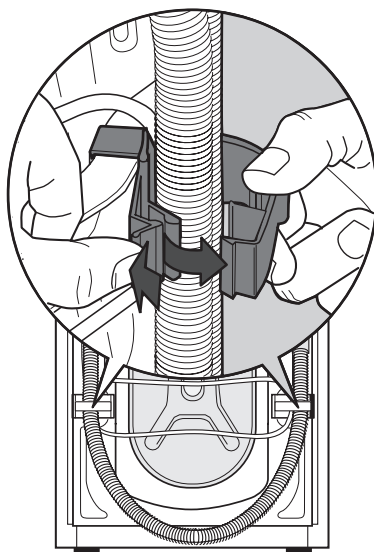

3. Вывинтите три болта.

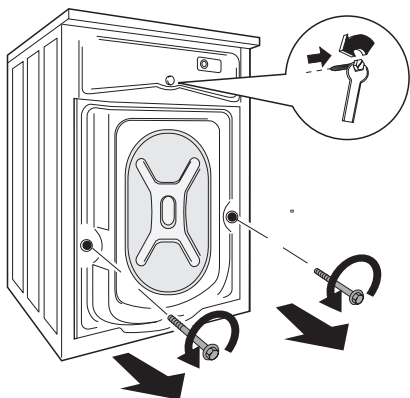

4. Выньте соответствующие пластиковые шайбы.

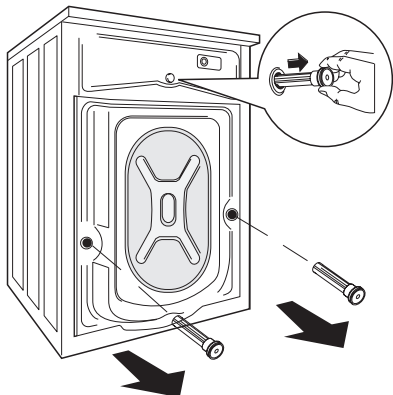

5. Откройте дверцу машины и снимите полистироловую вставку, прикрепленную к прокладке дверцы.

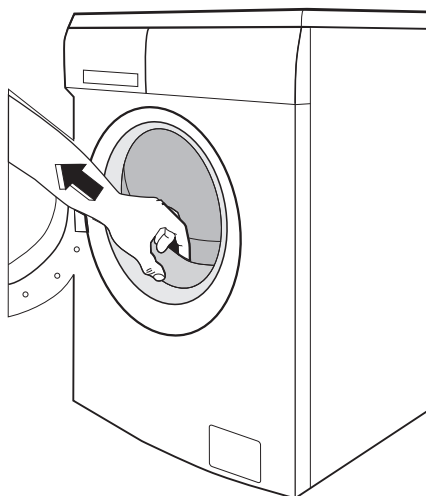

6. Вставьте в меньшее верхнее и в два больших отверстия соответствующие пластиковые заглушки, находящиеся в одном пакете с руководством пользователя.

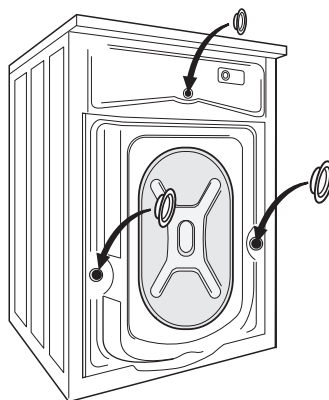

Размещение

Установите машину на ровный твердый пол. Убедитесь, что ковры, дорожки и т.д. не препятствуют циркуляции воздуха вокруг машины. Убедитесь, что машина не касается стен или других кухонных приборов. Выровняйте машину, поднимая или опуская ножки. Ножки могут регулироваться с трудом, т.к. на них установлены самозатягивающиеся гайки, однако **Вы ДОЛЖНЫ** отрегулировать их высоту так, чтобы машина стояла ровно и устойчиво. При необходимости про-

верьте точность выравнивания с помощью спиртового уровня. Необходимые регулировки можно выполнять с помощью гаечного ключа. Тщательное выравнивание предотвращает вибрацию, шум и перемещение машины во время работы.

! **ПРЕДУПРЕЖДЕНИЕ!** Никогда не подкладывайте картон, куски дерева или подобные материалы для компенсации неровностей пола.

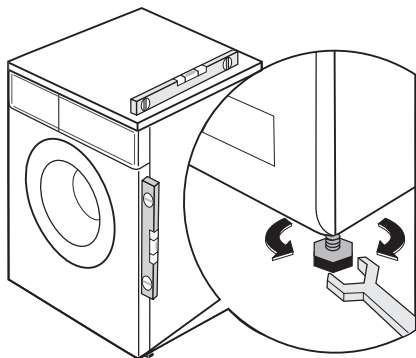

Подсоединение к водопроводу

! **ВНИМАНИЕ!** Данный прибор следует подсоединять к крану подачи холодной воды.

1. Подсоедините шланг подачи воды к водопроводному крану с резьбой 3/4". Всегда используйте шланг, поставляемый вместе со стиральной машиной.

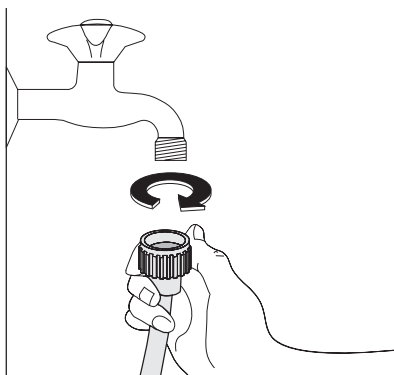

ВАЖНО! Не используйте для подключения к водопроводу шланг от старой машины.

2. Другой конец наливного шланга, подсоединенный к машине, может быть развернут в любом направлении, как показано на рисунке.

Не размещайте наливной шланг ниже машины.

Разверните шланг влево или вправо в зависимости от расположения водопроводного крана относительно машины.

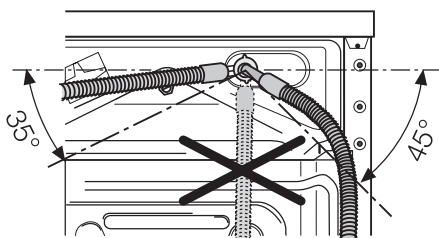

3. Отрегулируйте положение шланга, ослабив зажимную гайку. Отрегулировав положение шланга, не забудьте плотно затянуть зажимную гайку для предотвращения утечек.

Наливной шланг не подлежит удлинению. Если он слишком короткий, а Вы не хотите перемещать водопроводный кран, придется купить новый, более длинный шланг, специально предназначенный для данной цели.

ВАЖНО! Перед подсоединением машины к новой водопроводной трубе или к трубе, не использовавшейся в течение определенного времени, спустите достаточное количество воды для того, чтобы удалить загрязнения, которые могут собираться в трубах.

Слив воды

Конец сливного шланга можно устанавливать тремя способами.

- **Подключить над краем раковины**, используя пластмассовую направляющую, входящую в комплект поставки машины. В этом случае убедитесь, что шланг не соскочит во время слива воды. Для обеспечения этого шланг можно привязать к крану куском шпагата или прикрепить к стене.

- **Подключить к ответвлению сливной трубы раковины.** Это ответвление должно находиться над сифоном раковины так, чтобы высота места сгиба шланга от пола составляла не менее 60 см.
- **Ввести непосредственно в сливную трубу** на высоте не менее 60 см, но не более 90 см. Конец сливного шланга всегда должен вентилироваться, т.е. внутренний диаметр сливной трубы должен быть шире внешнего диаметра сливного шланга. Сливной шланг не должен иметь перегибов.

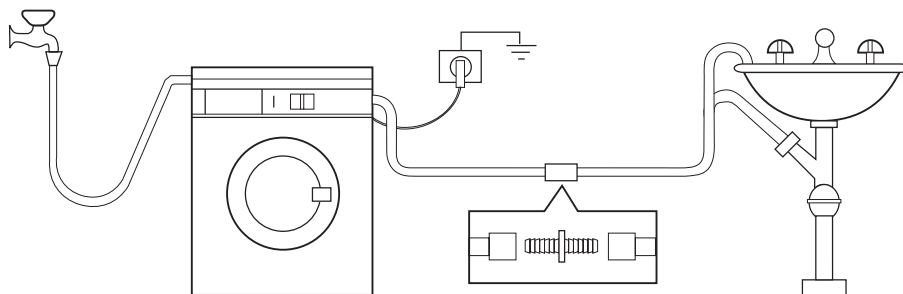
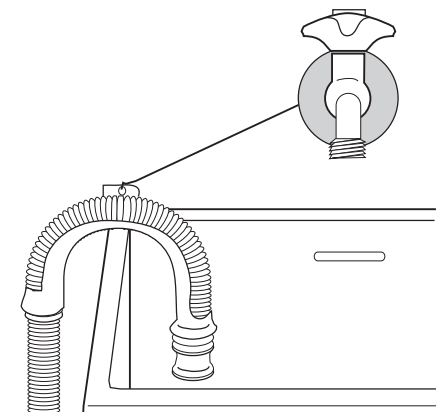

Длина сливного шланга составляет 4 метра. Дополнительный сливной шланг и соединительный элемент можно приобрести в авторизованном сервисном центре. **44**

Вопросы защиты окружающей среды



Упаковочные материалы

Материалы, обозначенные символом , пригодны для вторичной переработки.

>PE<= полиэтилен

>PS<= полистирол

>PP<= полипропилен

Это означает, что они могут быть подвергнуты повторной переработке при условии, что выбрасывая их, Вы поместите их в специальные контейнеры для сбора таких отходов.

Старая стиральная машина

При утилизации Вашей старой машины сдавайте ее в специально отведенные места для утилизации бытовых приборов. Способствуйте поддержанию чистоты у себя в стране!



Символ  на самом изделии или упаковке означает, что при утилизации данного изделия с ним нельзя обращаться как с обычными бытовыми отходами. Вместо этого, его следует сдавать в соответствующий пункт приемки электрического и электронного оборудования для последующей утилизации. Обеспечив правильную утилизацию данного изделия, Вы сможете предотвратить потенциальные негативные последствия для окружающей среды и здоровья человека, которые могли бы иметь место в противном случае. Более подробную информацию о повторной переработке данной машины Вы можете получить у местных властей, у организации по утилизации отходов, а также в магазине, в котором Вы приобрели машину.

Рекомендации по охране окружающей среды



Для экономии воды, энергии и с целью бережного отношения к окружающей среде рекомендуем Вам выполнять следующие рекомендации:

- Белье обычной степени загрязнения можно стирать без предварительной стирки для экономии моющих средств, воды и времени (это означает и меньшее загрязнение окружающей среды!).
- Машина работает более экономично при полной загрузке.
- При должной обработке пятна и небольшие загрязнения могут быть удалены перед стиркой; тогда белье можно стирать при более низкой температуре.
- Отмеряйте моющее средство в зависимости от жесткости воды, степени загрязнения и количества стираемого белья.

Европейская гарантия

Гарантия Electrolux действует в каждой стране, указанной на следующей странице, в течение времени, указанного в гарантийных условиях изделия, или в соответствии с законодательством. В случае Вашего переезда из одной из указанных стран в другую из этих стран, гарантия будет продолжать действовать при соблюдении следующих условий:

- Гарантия действует с даты первой покупки изделия, что должно быть засвидетельствовано соответствующим документом, подтверждающим покупку, выданным продавцом данного изделия.
- Гарантия на изделие действует на тот же период времени и в тех же пределах в отношении деталей и изготовления, которые установлены в стране Вашего пребывания на данную конкретную модель или семейство изделий.
- Гарантия на изделие действует только в отношении оригинального покупателя и не может быть передана другому пользователю.
- Изделие установлено и эксплуатируется в соответствии с инструкциями, изданными Electrolux, и только для бытовых целей, т.е. не эксплуатируется в коммерческих целях.
- Изделие установлено в соответствии с действующими положениями Вашей новой страны пребывания.

Положения настоящей Европейской гарантии не оказывают влияния на какие-либо права, предоставленные Вам законодательством.

Гарантия/сервисная служба



Сервисное обслуживание и запасные части

В случае необходимости ремонта прибора, или если Вы хотите приобрести запасные части, обращайтесь в наш ближайший авторизованный сервисный центр (список сервисных центров прилагается). Если у вас возникли вопросы по использованию прибора или Вы хотите узнать о других приборах концерна ELECTROLUX, звоните на нашу информационную линию по телефону (495) 937 78 37 или (495) 956 29 17.

Сервисные центры

Если Вы нуждаетесь в технической помощи, обращайтесь в авторизованный сервисный центр. Список сервисных центров прилагается

www.electrolux.com

		
Albania	+35 5 4 261 450	Rr. Pjeter Bogdani Nr. 7 Tirane
Belgique/België/Belgien	+32 2 363 04 44	Bergensesteenweg 719, 1502 Lembeek
Česká republika	+420 2 61 12 61 12	Budějovická 3, Praha 4, 140 21
Danmark	+45 70 11 74 00	Sjællandsgade 2, 7000 Fredericia
Deutschland	+49 180 32 26 622	Muggenhofer Str. 135, 90429 Nürnberg
Eesti	+37 2 66 50 030	Mustamäe tee 24, 10621 Tallinn
España	+34 902 11 63 88	Carretera M-300, Km. 29,900 Alcalá de Henares Madrid
France	www.electrolux.fr	
Great Britain	+44 8705 929 929	Addington Way, Luton, Bedfordshire LU4 9QQ
Hellas	+30 23 10 56 19 70	4, Limnou Str., 54627 Thessaloniki
Hrvatska	+38 51 63 23 338	Slavonska avenija 3, 10000 Zagreb
Ireland	+353 1 40 90 753	Longmile Road Dublin 12
Italia	+39 (0) 434 558500	C.so Lino Zanussi, 26 - 33080 Porcia (PN)
Latvija	+37 17 84 59 34	Kr. Barona iela 130/2, LV-1012, Riga
Lituanija	+370 5 27 80 609	Verkių 2 9, 09108 Vilnius, Lithuania
Luxembourg	+35 2 42 43 13 01	Rue de Bitbourg, 7, L-1273 Hamm
Magyarország	+36 1 252 1773	H-1142 Budapest XIV, Erzsébet királyné útja 87
Nederland	+31 17 24 68 300	Vennootsweg 1, 2404 CG - Alphen aan den Rijn
Norge	+47 81 5 30 222	Risløkkvn. 2 , 0508 Oslo
Österreich	+43 18 66 400	Herziggasse 9, 1230 Wien
Polska	+48 22 43 47 300	ul. Kolejowa 5/7, Warsaw
Portugal	+35 12 14 40 39 39	Quinta da Fonte - Edifício Gonçalves Zarco - Q35 -2774-518 Paço de Arcos
Romania	+40 21 451 20 30	Str. Garii Progresului 2, S4, 040671 RO
Schweiz-Suisse-Svizzera	+41 62 88 99 111	Industriestrasse 10, CH-5506 Mägenwil
Slovenija	+38 61 24 25 731	Tr aška 132, 1000 Ljubljana
Slovensko	+421 2 43 33 43 22	Electrolux Slovakia s.r.o., Electrolux Domáce spotrebiče SK, Seberínho 1, 821 03 Bratislava
Suomi	www.electrolux.fi	
Sverige	+46 (0)771 76 76 76	Electrolux Service, S:t Göransgatan 143, S-105 45 Stockholm
Türkiye	+90 21 22 93 10 25	Tarlabası caddesi no : 35 Taksim Istanbul
Россия	+7 095 937 7837	129090 Москва, Олимпийский проспект, 16, БЦ "Олимпик"

www.electrolux.com

www.electrolux.ru

www.electrolux.pl